

MEBELOPTOM.COM

Апрель 2017



**VIVAT**

Комплектующие для мебели

## КОМПЛЕКТУЮЩИЕ ДЛЯ КУХНИ

Аксессуары, рейлинги _____	4	
Посудосушители _____	13	
Барные стойки _____	15	Новинка

## МОЙКИ

Врезные _____	20	Новинка
Накладные _____	25	
Арматура для моек _____	27	
Смесители _____	30	Новинка

## СТОЛЕШНИЦЫ

Столешницы 27 мм _____	32	
Столешницы 38 мм _____	32	
Панели для столешниц _____	34	
Плинтус для столешниц _____	35	Новинка
Кромка _____	37	

## ФАРТУКИ

ХДФ (3 мм) _____	39	
АБС (1,5 мм) _____	41	
Панели для фартуков _____	44	

## ФУРНИТУРА ДЛЯ КУХНИ

Амортизаторы _____	46	Новинка
Петли _____	47	
Навесы _____	48	
Опоры _____	49	Новинка

## ЦОКОЛЬ

Цоколь ПВХ _____	51	
Опоры, клипсы, уплотнитель _____	53	

## СТОЛЫ И СТУЛЬЯ

Для столовой _____	55	
--------------------	----	--

## МАТРАСЫ И НАМАТРАСНИКИ

Матрасы _____	62	
Наматрасники _____	68	Новинка

## ФУРНИТУРА ДЛЯ МЕБЕЛИ

Ручки _____	71	Новинка
Разметочные шаблоны _____	84	
Прочее _____	85	

ЗЕРКАЛА _____	87	
---------------	----	--

РЕКЛАМНЫЕ МАТЕРИАЛЫ _____	88	
---------------------------	----	--



КОМПЛЕКТУЮЩИЕ ДЛЯ КУХНИ



### ЛОТОК ДЛЯ СТОЛОВЫХ ПРИБОРОВ

Размер, мм	45*340*490
	45*440*490
	45*540*490
Цвет	Металлик
Материал	Пластик

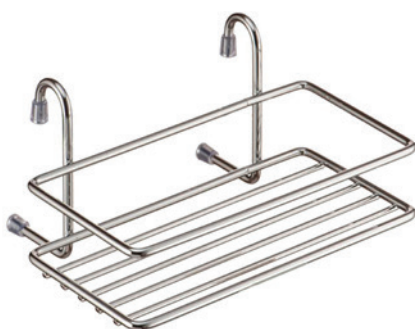

### ПОЛКА ОДНОЯРУСНАЯ МАЛАЯ

Размер, мм	100*200*155
Цвет	Хром
Материал	Нержавеющая сталь

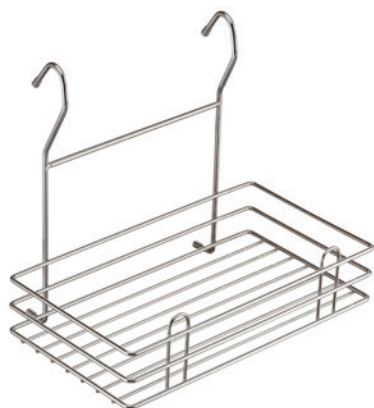

### ПОЛКА ОДНОЯРУСНАЯ

Размер, мм	240*275*155
Цвет	Хром
Материал	Нержавеющая сталь



### ПОЛКА 2-Х ЯРУСНАЯ МАЛАЯ

Размер, мм	280*200*110
Цвет	Хром
Материал	Нержавеющая сталь

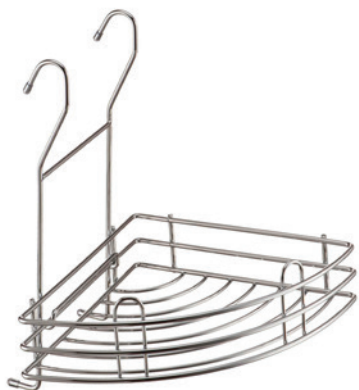

### ПОЛКА УГЛОВАЯ ОДНОЯРУСНАЯ МАЛАЯ

Размер, мм	250*205*205
Цвет	Хром
Материал	Нержавеющая сталь



### ПОЛКА УГЛОВАЯ 2-Х ЯРУСНАЯ МАЛАЯ

Размер, мм	440*230*230
Цвет	Хром
Материал	Нержавеющая сталь

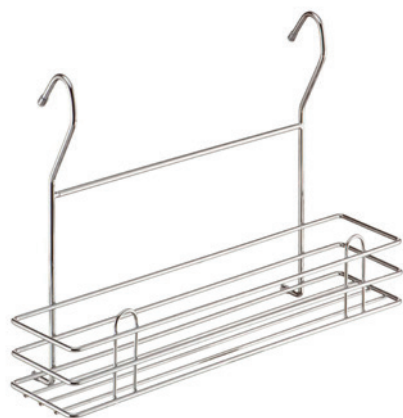

### ПОЛКА ДЛЯ СПЕЦИЙ ОДНОЯРУСНАЯ

Размер, мм	250*350*105
Цвет	Хром
Материал	Нержавеющая сталь

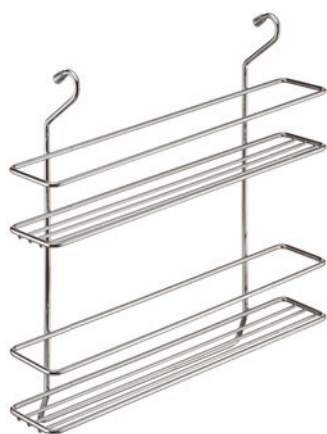

### ПОЛКА ДЛЯ СПЕЦИЙ 2-Х ЯРУСНАЯ

Размер, мм	350*358*85
Цвет	Хром
Материал	Нержавеющая сталь



### ПОЛКА ДЛЯ 4-Х КРЫШЕК

Размер, мм	420*215*115
Цвет	Хром
Материал	Нержавеющая сталь



### ПОЛКА ОДНОЯРУСНАЯ С ДЕРЖАТЕЛЕМ ПОД ПОЛОТЕНЦА

Размер, мм	355*395*215
Цвет	Хром
Материал	Нержавеющая сталь



### ПОЛКА ДЛЯ БУМАЖНОГО ПОЛОТЕНЦА

Размер, мм	120*300*200
Цвет	Хром
Материал	Нержавеющая сталь



### ПОЛКА НАВЕСНАЯ ДЛЯ НОЖЕЙ И ДОСОК

Размер, мм	320*230*140
Цвет	Хром
Материал	Нержавеющая сталь

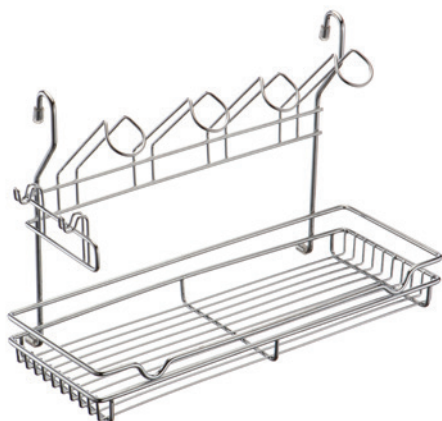

### ПОЛКА ОДНОЯРУСНАЯ С ПОДСТАВКОЙ ДЛЯ 4-Х КРУЖЕК

Размер, мм	265*390*173
Цвет	Хром
Материал	Нержавеющая сталь

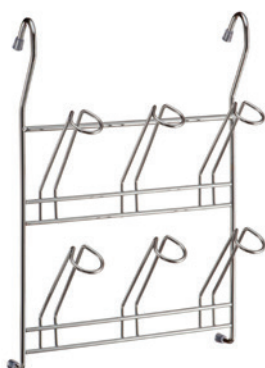

### ПОЛКА НАВЕСНАЯ ДЛЯ КРУЖЕК

Размер, мм	340*245*90
Цвет	Хром
Материал	Нержавеющая сталь

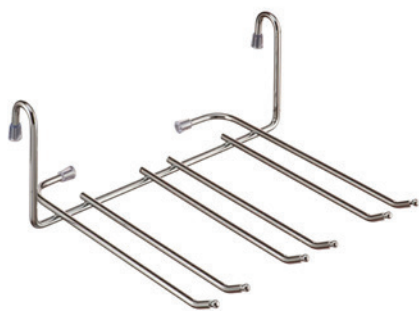

### ПОЛКА НАВЕСНАЯ ДЛЯ ФУЖЕРОВ

Размер, мм	100*235*250
Цвет	Хром
Материал	Нержавеющая сталь



### ПОЛКА НАВЕСНАЯ С 2-МЯ СТАКАНАМИ

Размер, мм	270*217*120
Цвет	Хром
Материал	Сталь, нержавеющая сталь



### ПОЛКА НАВЕСНАЯ С 6-Ю ЁМКОСТЯМИ ДЛЯ СПЕЦИЙ

Размер, мм	240*230*113
Цвет	Хром
Материал	Сталь, стекло, пластик



### БАНКИ ДЛЯ СПЕЦИЙ (5 ШТ.)

Размер, мм	140*40
Цвет	Хром
Материал	Стекло, сталь





### СТАКАН НАВЕСНОЙ ДЛЯ СТОЛОВЫХ ПРИБОРОВ

Размер, мм	260*135*105
Цвет	Хром
Материал	Сталь, нержавеющая сталь



### ПОДСТАВКА ПОД ЛОЖКУ

Размер, мм	195*100*110
Цвет	Хром
Материал	Сталь, нержавеющая сталь



### СУШКА ДЛЯ СТОЛОВЫХ ПРИБОРОВ

Размер, мм	200*180*110
Цвет	Хром
Материал	Нержавеющая сталь, пластик



### КОМПЛЕКТ КРЮЧКОВ МАЛЫХ (5 ШТ.)

Размер, мм	60*25
Цвет	Хром
Материал	Нержавеющая сталь



### КРЮЧОК БОЛЬШОЙ

Размер, мм	70*50
Цвет	Хром
Материал	Нержавеющая сталь



### КРЮЧОК ДВОЙНОЙ

Размер, мм	55*50*55
Цвет	Хром
Материал	Нержавеющая сталь



### ТРУБКА

Диаметр, мм	∅16
Длина, мм	600, 1000, 1200, 3000
Цвет	Хром
Материал	Нержавеющая сталь



### УГОЛОК С90 (90 ГР.)

Размер, мм	16*90*90
Цвет	Хром
Материал	Нержавеющая сталь



### ДЕРЖАТЕЛЬ ДЛЯ РЕЙЛИНГОВ МОДЕРН

Размер, мм	50*20*20
Цвет	Хром
Материал	ЦАМ



### ЗАГЛУШКА ДЛЯ РЕЙЛИНГОВ МОДЕРН

Размер, мм	40*20
Цвет	Хром
Материал	ЦАМ, пластик



### МУФТА ДЛЯ СОЕДИНЕНИЯ ТРУБ

Размер, мм	25*10
Цвет	Черный
Материал	Пластик

ПОСУДАДОСУШИТЕЛИ





### ПОСУДОСУШИТЕЛЬ 2-Х УРОВНЕВЫЙ

Размер, мм	400*275
	500*275
	600*275
	800*275
Цвет	Хром
Материал	Сталь, пластик

**Описание:** Двухуровневая сушка в шкаф шириной 400, 500, 600 или 800 мм с алюминиевым профилем. В комплект входит полка для сушки тарелок, полка - для чашек и бокалов, крепежи, два пластиковых поддона для сбора воды.

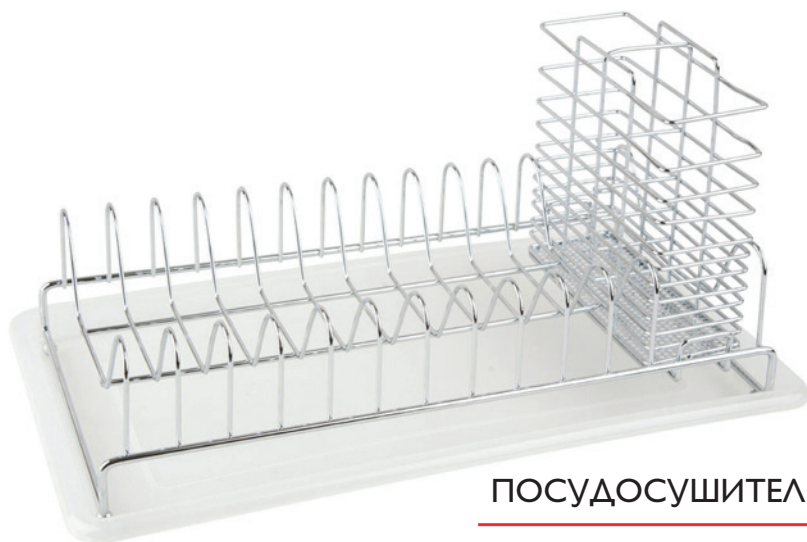

### ПОСУДОСУШИТЕЛЬ НАСТОЛЬНЫЙ

Размер, мм	193*383*195
Цвет	Хром
Материал	Сталь, пластик

**Описание:** Посудосушитель настольный с пластиковым поддоном шириной 380 мм. Позволяет рационально использовать рабочее пространство на кухне.





Размер, мм	805*51
Цвет	Aluminum Gloss
Материал	Сталь
Отделка	Полимерно-порошковое покрытие
Особенности	регулировка по высоте (от 805 до 840 мм)

### ТРУБА



Размер, мм	1500*50 и 3000*50
Цвет	Хром
Материал	Нержавеющая сталь

### ЗАГЛУШКА ТРУБЫ ВКЛАДНАЯ



Размер, мм	15*50
Цвет	Хром
Материал	Нержавеющая сталь/Резина

### КРЕПЛЕНИЕ ТРУБЫ К СТОЛЕШНИЦЕ

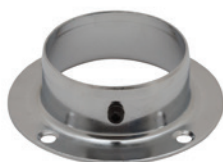

Размер, мм	∅ 50
Цвет	Хром
Материал	Нержавеющая сталь
Описание	внутренний крепеж труб к полу/потолку/консоли



### КРЕПЛЕНИЕ ТРУБЫ УНИВЕРСАЛЬНОЕ

Размер, мм	∅ 50
Цвет	Хром
Материал	Нержавеющая сталь
Описание	универсальный крепеж труб к любым поверхностям, как в горизонтальном, так и в вертикальном положении



### КРЕПЕЖНОЕ КОЛЬЦО ТРУБЫ

Размер, мм	∅ 50
Цвет	Хром
Материал	Нержавеющая сталь/Резина
Описание	для фиксации полок и навесных элементов; фиксации и скрытия мест стыков двух труб (при наращивании в длину)



### КРОНШТЕЙН СТАЛЬНОЙ ТИП-1

Размер, мм	175*185
Цвет	Хром
Материал	Нержавеющая сталь
Описание	держатель столешницы, полки или консоли

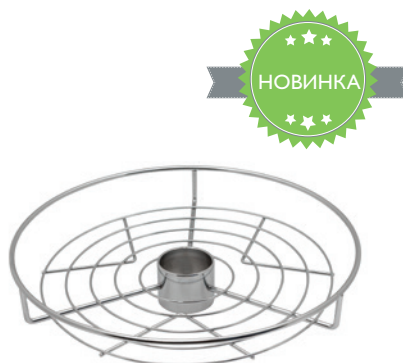

### ПОЛКА КРУГЛАЯ ЦЕНТРАЛЬНАЯ СТАЛЬНАЯ ТИП-1

Размер, мм	70*350
Цвет	Хром
Материал	Нержавеющая сталь





ПОЛКА ДЛЯ БОКАЛОВ КРУГЛАЯ ЦЕНТРАЛЬНАЯ  
СТАЛЬНАЯ ТИП-1



Размер, мм	55*360
Цвет	Хром
Материал	Нержавеющая сталь



ПОЛКА ДЛЯ БОКАЛОВ КРУГЛАЯ ЦЕНТРАЛЬНАЯ  
СТАЛЬНАЯ ТИП-2



Размер, мм	40*310
Цвет	Хром
Материал	Нержавеющая сталь



ПОЛКА КРУГЛАЯ ЦЕНТРАЛЬНАЯ СТЕКЛЯННАЯ  
ТИП-1

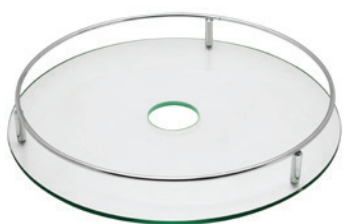

Размер, мм	70*350
Цвет	Хром
Материал	Нержавеющая сталь/Стекло



ПОЛКА КРУГЛАЯ БОКОВАЯ СТЕКЛЯННАЯ ТИП-1

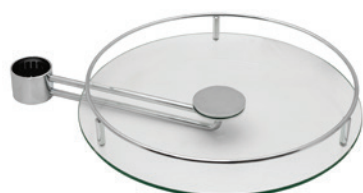

Размер, мм	70*350
Цвет	Хром
Материал	Нержавеющая сталь/Стекло

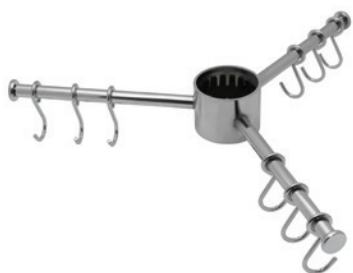

ВЕШАЛКА ТРОЙНАЯ (9 КРЮЧКОВ)

Размер, мм	57*360
Цвет	Хром
Материал	Нержавеющая сталь



МОЙКИ ВРЕЗНЫЕ

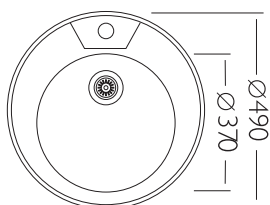

### МОЙКА ВРЕЗНАЯ VIVAT 4916/0,6 14

Размер мойки, мм	∅ 490
Размер чаши, мм	∅ 370
Глубина чаши, мм	160
Расположение чаши	по центру
Размер выпуска	большой (3 <sup>1/2</sup> "
Цвет	глянец
Материал	нержавеющая сталь
Ширина тумбы, см	от 40
Арматура	в комплекте
Комплектация	лента уплотнительная, сифон, гофра, крепления 6 шт.

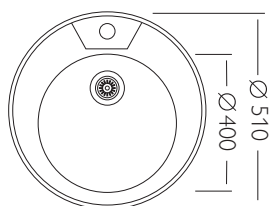
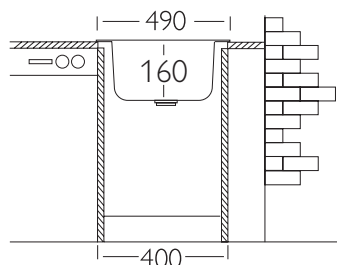

### МОЙКА ВРЕЗНАЯ 5118/0,8 14

Размер мойки, мм	∅ 510
Размер чаши, мм	∅ 400
Глубина чаши, мм	180
Расположение чаши	по центру
Размер выпуска	большой (3 <sup>1/2</sup> "
Цвет	глянец, декор, матовый металл
Материал	нержавеющая сталь
Ширина тумбы, см	от 50
Арматура	в комплекте
Комплектация	лента уплотнительная, сифон, гофра, крепления 6 шт.

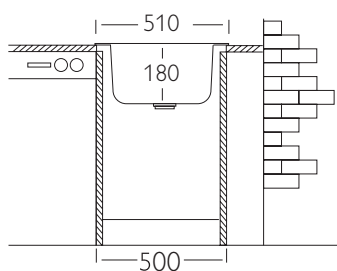

☆☆☆  
НОВИНКА  
☆☆☆

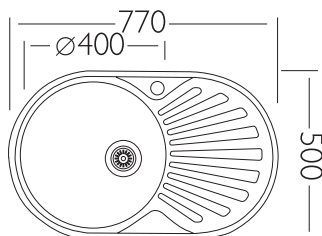

## МОЙКА ВРЕЗНАЯ VIVAT 775016/0.6 1C1K

Размер мойки, мм	770*500
Размер чаши, мм	∅ 400
Глубина чаши, мм	160
Расположение чаши	справа/слева
Размер выпуска	большой (3 <sup>1/2</sup> "
Цвет	глянец
Материал	нержавеющая сталь
Ширина тумбы, см	от 50
Арматура	в комплекте
Комплектация	уплотнительная лента, сифон, гофра, крепления 8 шт.

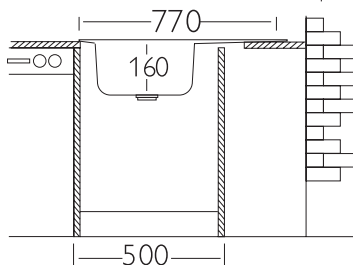

☆☆☆  
НОВИНКА  
☆☆☆

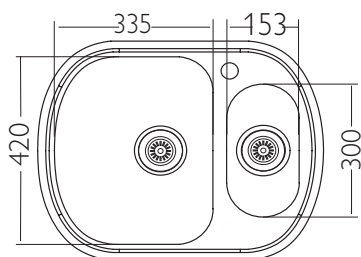

## МОЙКА ВРЕЗНАЯ 604918/0,8 1.5C

Размер мойки, мм	600*490
Размер чаши, мм	420*335/300*153
Глубина чаши, мм	180/130
Расположение чаши	справа/слева
Размер выпуска	большой (3 <sup>1/2</sup> "
Цвет	глянец
Материал	нержавеющая сталь
Ширина тумбы, см	от 60
Арматура	в комплекте
Комплектация	лента уплотнительная, сифон, гофра, крепления 8 шт.

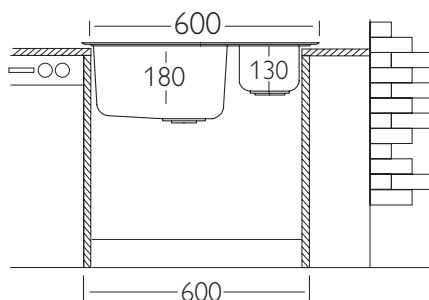

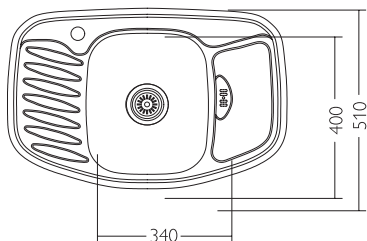

**МОЙКА ВРЕЗНАЯ 785118/0,8 142К**

Размер мойки, мм	780*510
Размер чаши, мм	340*400
Глубина чаши, мм	180
Расположение чаши	по центру (отверстие под смеситель справа/слева)
Размер выпуска	большой (3 <sup>1/2</sup> "
Цвет	глянец
Материал	нержавеющая сталь
Ширина тумбы, см	от 40
Арматура	в комплекте
Комплектация	лента уплотнительная, сифон, гофра, крепления 8 шт.

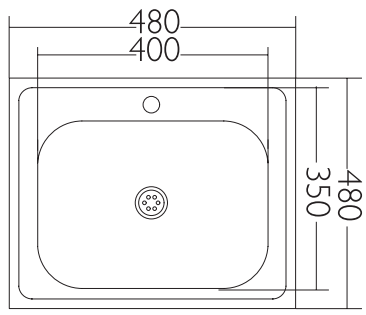
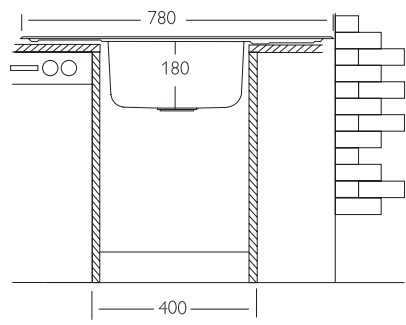

**МОЙКА ВРЕЗНАЯ 4816/0,6 14**

Размер мойки, мм	480*480
Размер чаши, мм	350*400
Глубина чаши, мм	160
Расположение чаши	по центру
Размер выпуска	большой (3 <sup>1/2</sup> "
Цвет	глянец
Материал	нержавеющая сталь
Ширина тумбы, см	от 50
Арматура	в комплекте
Комплектация	лента уплотнительная, сифон, гофра, крепления 6 шт.

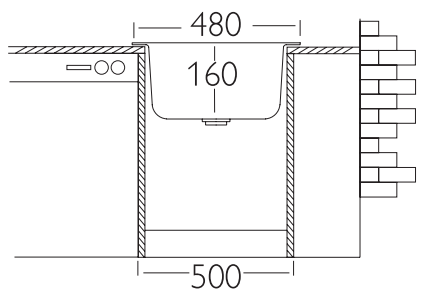



## МОЙКА ВРЕЗНАЯ 584818/0,8 1Ч1К



Размер мойки, мм	580*480
Размер чаши, мм	400*350
Глубина чаши, мм	180
Расположение чаши	справа/слева
Размер выпуска	большой (3 <sup>1/2</sup> "
Цвет	глянец
Материал	нержавеющая сталь
Ширина тумбы, см	от 50
Арматура	в комплекте
Комплектация	лента уплотнительная, сифон, гофра, крепления 8 шт.

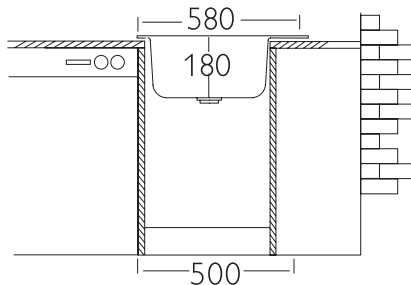
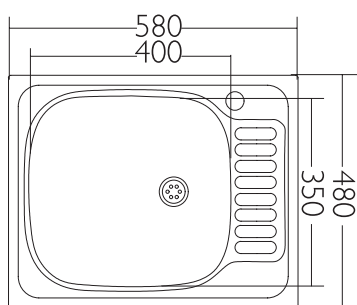

## МОЙКА ВРЕЗНАЯ 764218/0,8 1Ч1К



Размер мойки, мм	760*420
Размер чаши, мм	340*400
Глубина чаши, мм	180
Расположение чаши	справа/слева
Размер выпуска	большой (3 <sup>1/2</sup> "
Цвет	глянец
Материал	нержавеющая сталь
Ширина тумбы, см	от 50
Арматура	в комплекте
Комплектация	лента уплотнительная, сифон, гофра, крепления 8 шт.

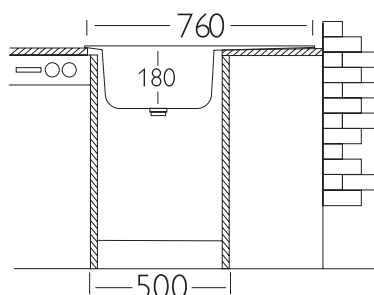
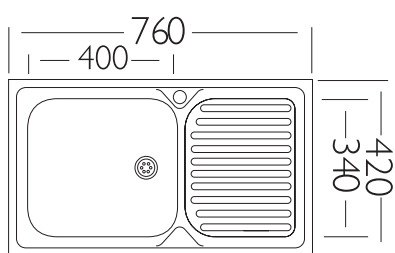

МОЙКИ НАКЛАДНЫЕ





МОЙКА НАКЛАДНАЯ STD500.600---5C 0C-



Размер мойки, мм	500*600
Размер чаши, мм	360*400
Глубина чаши, мм	150
Расположение чаши	по центру
Размер выпуска	малый (1 <sup>1/2</sup> "
Цвет	матовый металл
Материал	нержавеющая сталь
Ширина тумбы, см	50
Арматура	СКМП

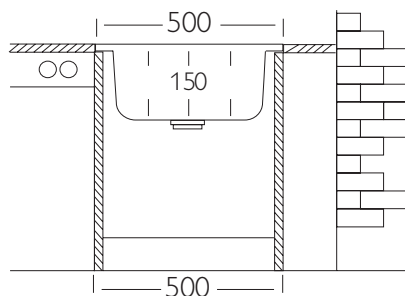
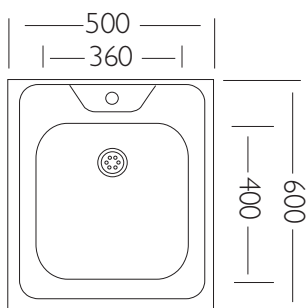

МОЙКА НАКЛАДНАЯ STD600.600---5C 0R-/0L-



Размер мойки, мм	600*600
Размер чаши, мм	350*400
Глубина чаши, мм	150
Расположение чаши	справа/слева
Размер выпуска	малый (1 <sup>1/2</sup> "
Цвет	матовый металл
Материал	нержавеющая сталь
Ширина тумбы, см	60
Арматура	СКМП

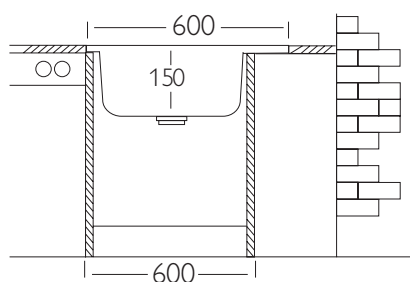
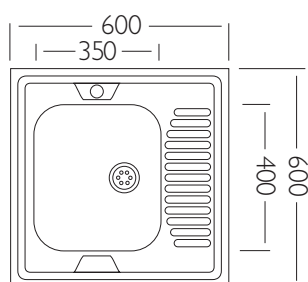



МОЙКА НАКЛАДНАЯ STD800.600---5C 0R-/0L-

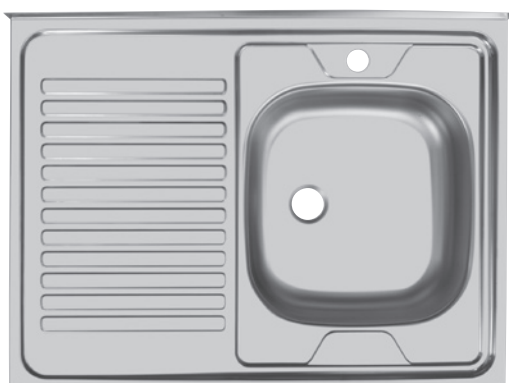

Размер мойки, мм	800*600
Размер чаши, мм	390*360
Глубина чаши, мм	150
Расположение чаши	справа/слева
Размер выпуска	малый (1 <sup>1/2</sup> "
Цвет	матовый металл
Материал	нержавеющая сталь
Ширина тумбы, см	80
Арматура	СКМГ

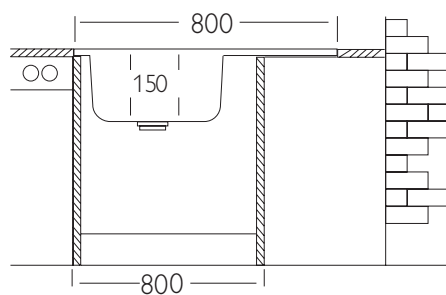
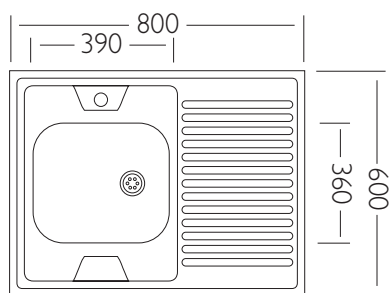

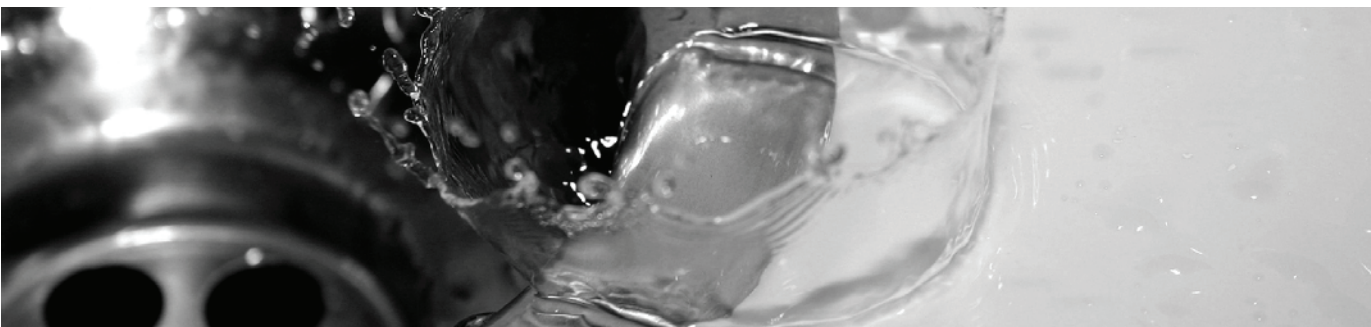

### ВЫПУСК С ПЕРЕЛИВОМ S701R



Описание	Выпуск большой S701R в комплекте с сифоном и гофросифоном. Подходит для врезных одночашевых моек со сливным отверстием диаметром 3 <sup>1/2</sup> " с дополнительным переливом для воды - в чаше или крыле.
Размер выпуска	большой (3 <sup>1/2</sup> " )
Выход, мм	40
Материал	Нержавеющая сталь, латунь, пластмасса, резиновый уплотнитель
Производитель	Россия

### ВЫПУСК С ЛАТУННЫМ ВИНТОМ СКМГ

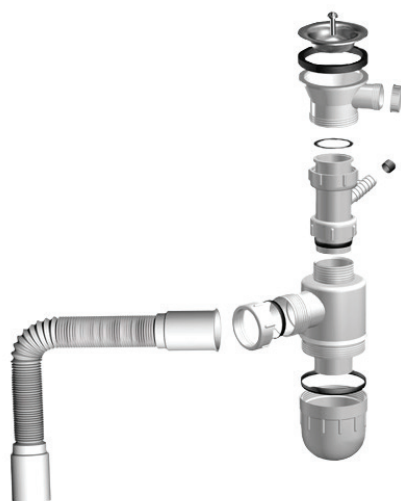

Описание	Выпуск малый с латунным винтом в комплекте с сифоном и гофросифоном. Подходит для одночашевых моек со сливным отверстием диаметром 1 <sup>1/2</sup> "
Размер выпуска	малый (1 <sup>1/2</sup> " )
Выход, мм	40
Материал	нержавеющая сталь, латунь, пластмасса, резиновый уплотнитель
Производитель	Россия



### ВЫПУСК С ЛАТУННЫМ ВИНТОМ СКМП

Описание	Выпуск с латунным винтом СКМП в комплекте с сифоном. Подходит для одночашевых моек со сливным отверстием диаметром 1 1/2"
Размер выпуска	малый (1 1/2")
Выход, мм	40
Материал	нержавеющая сталь, латунь, пластмасса, резиновый уплотнитель
Производитель	Россия



### КОМПЛЕКТ КРЕПЕЖЕЙ К НАКЛАДНЫМ МОЙКАМ КНМБ

Описание	Для крепления накладных кухонных моек на тумбе
Материал	пластмасса
Особенности	в комплекте 4 самореза



СМЕЩИТЕЛИ



### СМЕСИТЕЛЬ ДЛЯ КУХНИ UM2303

Размер, мм	290*190
Цвет	CR Хром
Материал	Латунь
Тип	Однорычажный с высоким поворотным изливом. Стандартное отверстие под смеситель.



### СМЕСИТЕЛЬ ДЛЯ КУХНИ UM2302

Размер, мм	255*170
Цвет	CR Хром
Материал	Латунь
Тип	Однорычажный с высоким поворотным изливом. Стандартное отверстие под смеситель.



### СМЕСИТЕЛЬ ДЛЯ КУХНИ UM1301

Размер, мм	140*220
Цвет	CR Хром
Материал	Латунь
Тип	Однорычажный с низким поворотным изливом. Стандартное отверстие под смеситель.

### СМЕСИТЕЛЬ ДЛЯ КУХНИ 42104



Размер, мм	145*245
Цвет	STCR МатХром
Материал	Латунь
Тип	Однорычажный с низким поворотным изливом. Стандартное отверстие под смеситель.



СТОЛІВНИЦЬ



**ENNY**

### СТОЛЕШНИЦЫ 27 ММ «СДЕЛАЙ САМ»

Тип столешницы	прямая Hard-27U	угловая Hard-27U
Длина, мм	3050	892
Ширина, мм	600	892
Толщина, мм	27	
Материал	ДСП, класс эмиссии E1	

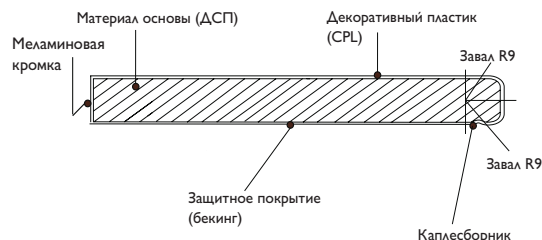

#### Цвета



Антарес



Порфир

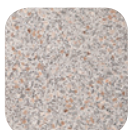

Гранитный микс



Тростник



Камень бежевый



Квадро



Белый мрамор



Лавя



**ENNY**

### СТОЛЕШНИЦЫ 38 ММ (ПОЛНОСТЬЮ ГОТОВЫ К МОНТАЖУ)

Тип столешницы	прямая Top-38U	угловая Hard-38U	торцевая Top-38U
Длина, мм	150, 300, 400, 500, 600, 800, 990, 1200, 1400, 1600, 1800, 2000, 3000	892	300
Ширина, мм	600	892	600
Толщина, мм	38		
Материал	влагостойкая ДСП, класс эмиссии E1		

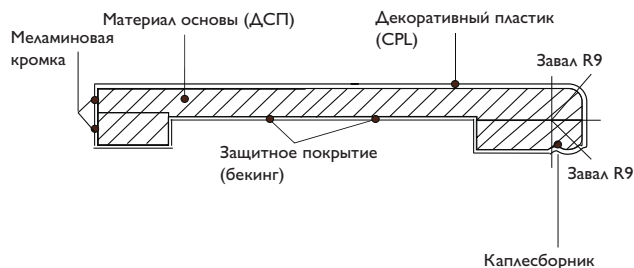

#### Цвета



Антарес



Порфир

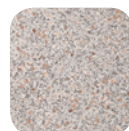

Гранитный микс



Тростник





**ENNY**

## СТОЛЕШНИЦЫ 38 ММ БАРНЫЕ (ПОЛНОСТЬЮ ГОТОВЫ К МОНТАЖУ)

Тип столешницы	барная Hard-38
Длина, мм	1500
Ширина, мм	400, 600
Толщина, мм	38
Материал	влагостойкая ДСП, класс эмиссии E1

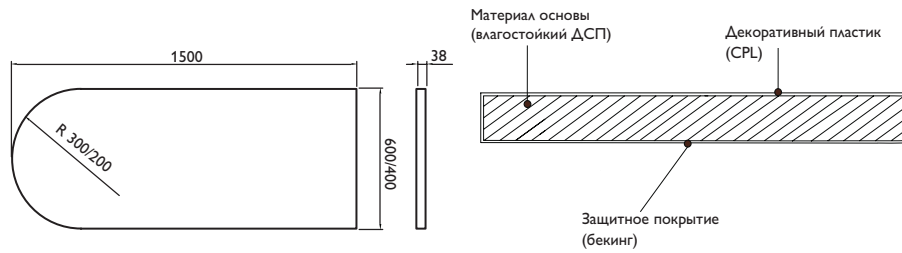

### Цвета



Антарес



Порфир

СТОЛЕШНИЦЫ БАРНЫЕ



### ПЛАНКА ДЛЯ СТОЛЕШНИЦЫ УГЛОВАЯ (R9)

Размер, мм	600*28 600*38
Материал	Алюминий
Описание	для защиты углового среза



### ПЛАНКА ДЛЯ СТОЛЕШНИЦЫ ТОРЦЕВАЯ УНИВЕРСАЛЬНАЯ (R9)

Размер, мм	625*28 625*38
Материал	Алюминий
Описание	для защиты торцевого среза столешницы



### ПЛАНКА ДЛЯ СТОЛЕШНИЦЫ СОЕДИНИТЕЛЬНАЯ (R9)

Размер, мм	600*28 600*38
Материал	Алюминий
Описание	для установки в местах соединения столешниц

#### Цвета



Хром



Матовый  
Хром

## ПЛИНТУС ДЛЯ СТОЛЕШНИЦЫ ПОД ВСТАВКУ

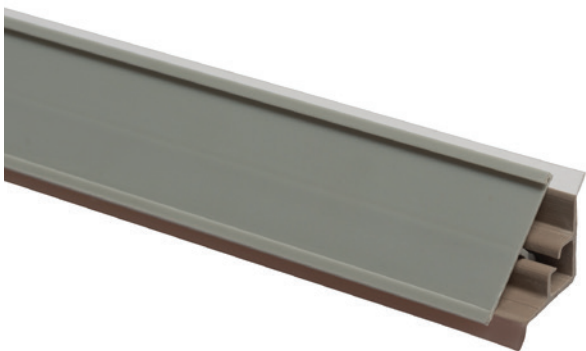

Размер, мм	3050*20*40
Цвет	без цвета
Материал	Пластик
Особенности	плинтус под вставку кромки в цвет столешницы (приобретается отдельно)

## ПЛИНТУС ДЛЯ СТОЛЕШНИЦЫ РИФЛЕННЫЙ

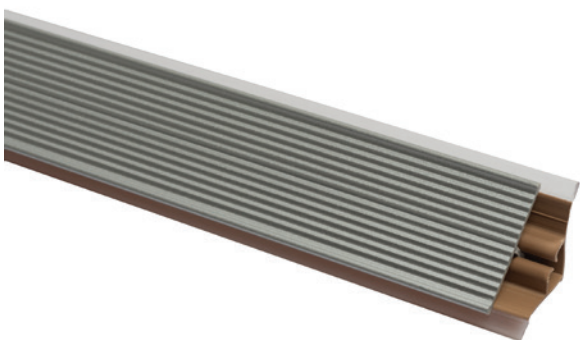

Размер, мм	3050*20*40
Цвет	Серебро
Материал	Пластик

## КОМПЛЕКТ ЗАГЛУШЕК ДЛЯ ПЛИНТУСА



Комплектация	заглушки - 2шт. уголки - 2 шт.
Материал	Пластик
Описание	для плинтуса под вставку и рифленого плинтуса

Цвета



Белый



Бежевый



Серый



Коричневый

ПЛИНТУС ДЛЯ СТОЛЕШНИЦ

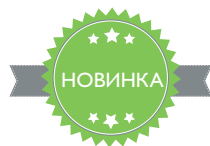

## ПЛИНТУС ДЛЯ СТОЛЕШНИЦЫ AP-740

Размер, мм	3000*24*37
Материал	Пластик

### Цвета



## УГОЛОК ДЛЯ ПЛИНТУСА ВНУТРЕННИЙ AP-740

Размер, мм	40*50*38
Материал	Пластик



## КОМПЛЕКТ ЗАГЛУШЕК ДЛЯ ПЛИНТУСА AP-740

Размер, мм	38*26*9
Материал	Пластик
Особенности	комплект - 2шт.



## СОЕДИНИТЕЛЬНЫЙ ЭЛЕМЕНТ ДЛЯ ПЛИНТУСА AP-740

Размер, мм	45*10*8
Материал	Пластик

### Цвета





## КРОМКА ДЛЯ ПЛИНТУСА (БЕЗ КЛЕЯ)

Размер, мм	3050*32*0,6
Материал	ДБСП (HPL)

**Описание:** Кромка без клея предназначена для вставки в кухонный плинтус, что позволяет добиться идеального цветового сочетания с выбранной столешницей.

### Цвета

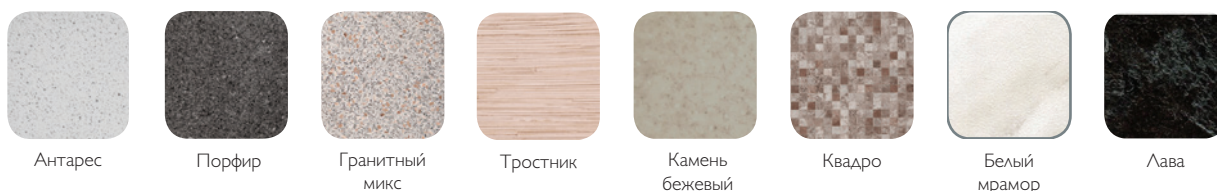

## КРОМКА ДЛЯ СТОЛЕШНИЦ (С КЛЕЕМ)

Размер, мм	3050*32*0,6
Материал	ДБСП (HPL)

**Описание:** Кромка с клеем предназначена для установки на срез столешницы Hard-27U. Кромочный пластик предотвратит различные повреждения столешницы, продлит срок эксплуатации и сохранит презентабельный внешний вид. Кромка идеально сочетается по цвету с выбранной столешницей.

### Цвета





КУХОННЫЕ ФАРТУКИ

Размер, мм	610*2440*3	Размер, мм	600*3000*1,5
Материал	ХДФ с у/ф печатью	Материал	АБС пластик с термопереводом



Венеция (ХДФ)



Нью-Йорк (ХДФ)



Рим (ХДФ)



Кофе (ХДФ)



Лайм (ХДФ)



Ягодный микс (ХДФ)



Перцы (ХДФ)



Капли росы (ХДФ)



Орхидея (ХДФ)



Ромашки (ХДФ)





Цветущий сад (ХДФ)



Узоры (ХДФ)



Маки (АБС)



Герберы (АБС)



Висящие сады (АБС)

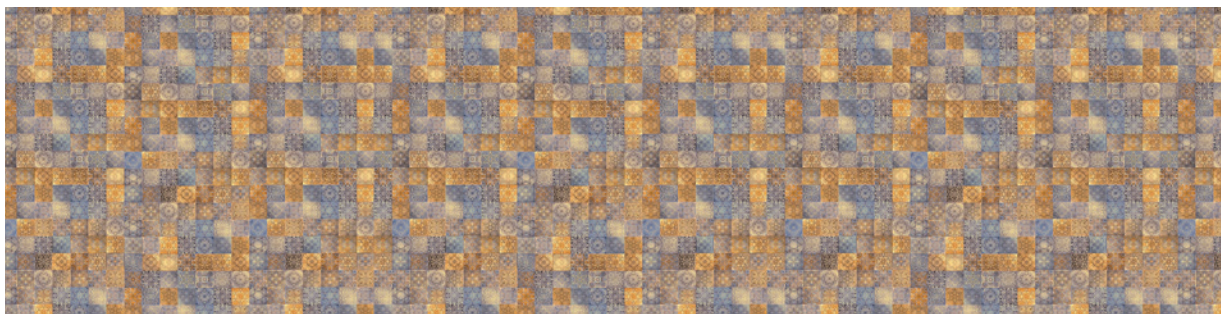

Восточные узоры (АБС)



Галька (АБС)

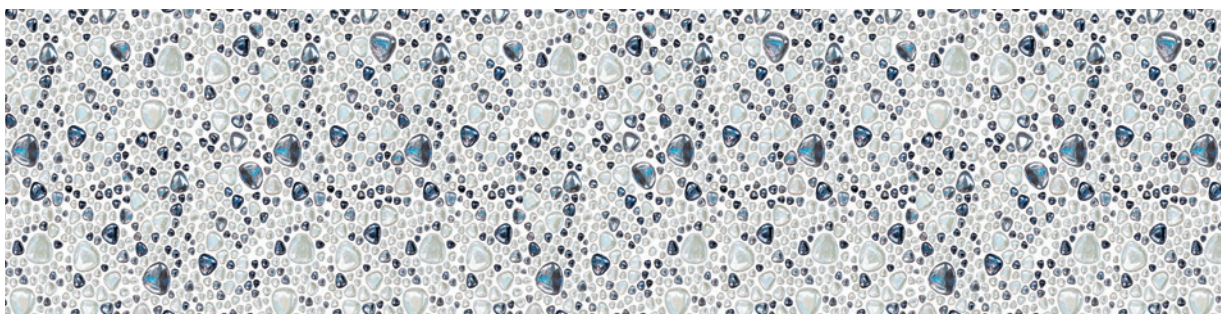

Жемчуг (АБС)



Мозаика (АБС)

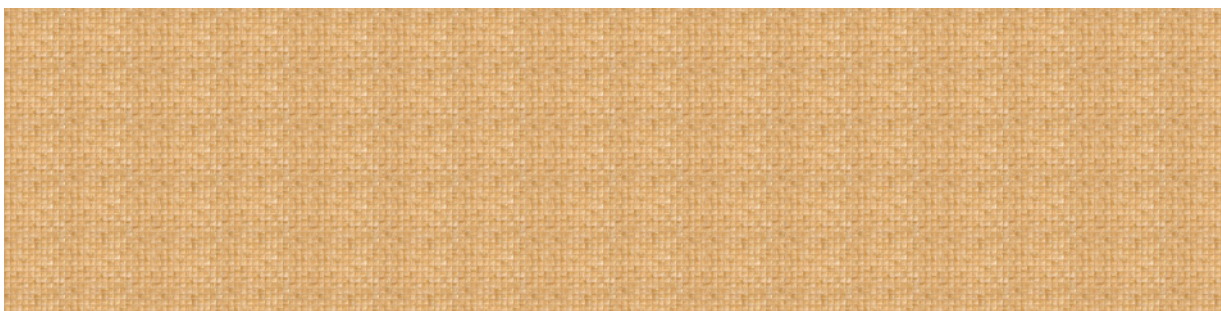

Ротанг (АБС)



Кофейные зерна (АБС)



Эспрессо (АБС)



Выпечка (АБС)



Уличное кафе (АБС)



Ночной город (АБС)



ПЛАНКА ДЛЯ СТЕНПАНЕЛИ  
ТОРЦЕВАЯ ПВХ

Размер, мм	2500*3
Материал	ПВХ
Описание	для фартука на основе ХДФ

ПЛАНКА ДЛЯ СТЕНПАНЕЛИ  
СОЕДИНИТЕЛЬНАЯ Н-ОБРАЗНАЯ  
ПВХ

Размер, мм	2500*3
Материал	ПВХ
Описание	для фартука на основе ХДФ

ПЛАНКА ДЛЯ СТЕНПАНЕЛИ  
УГЛОВАЯ ПВХ

Размер, мм	2500*3
Материал	ПВХ
Описание	для фартука на основе ХДФ

Цвета



Белый



ФУРНИТУРА ДЛЯ КУХНИ



### АМОРТИЗАТОР НАКЛАДНОЙ

Размер, мм	14*46*65
Материал	Пластик
Описание	обеспечивает плавное бесшумное закрывание створок различных шкафов

Цвета



Серый



### УПОР-ЗАЩЕЛКА С ТОЛКАТЕЛЕМ ДЛЯ ФАСАДОВ (СКРЫТОЕ КРЕПЛЕНИЕ)

Размер, мм	85*16
Материал	Пластик АБС
Описание	для шкафов с распашными фасадами, выдвижных ящиков, кухонных корзин

Цвета



Серый



### МЕБЕЛЬНЫЙ ДОВОДЧИК ДЛЯ НАПРАВЛЯЮЩИХ

Размер, мм	24*234*12
Материал	Пластик
Описание	для роликовых и шариковых направляющих

Цвета



Белый

Примечание: высота\*ширина\*глубина.

**ПЕТЛЯ CLIP-ON НАКЛАДНАЯ  
С АМОРТИЗАТОРОМ D 35 90°  
(С ОТВ. ПЛАНКОЙ)**



Размер, мм	25*62*112
Материал	Нержавеющая сталь
Тип	Clip-on
Диаметр чашки	35 мм
Угол установки	90°
Угол открывания	110°
Описание	для установки на все корпуса, кроме угловых

**ПЕТЛЯ CLIP-ON ПОЛУНАКЛАДНАЯ  
С АМОРТИЗАТОРОМ D 35 135°  
(С ОТВ. ПЛАНКОЙ)**



Размер, мм	38*60*90
Материал	Нержавеющая сталь
Тип	Clip-on
Диаметр чашки	35 мм
Угол установки	135°
Угол открывания	105°
Описание	для установки на все угловые корпуса, кроме НУ 990

**ПЕТЛЯ CLIP-ON ПОЛУНАКЛАДНАЯ  
С АМОРТИЗАТОРОМ D 35 180°  
(С ОТВ. ПЛАНКОЙ)**



Размер, мм	35*62*90
Материал	Нержавеющая сталь
Тип	Clip-on
Диаметр чашки	35 мм
Угол установки	180°
Угол открывания	105°
Описание	для установки на угловой корпус НУ 990



## РЕЙКА ДЛЯ НАВЕСОВ

Размер, мм	2000*40*4
Материал	Сталь
Цвет	Алюминий
Описание	для установки навесных кухонных корпусов

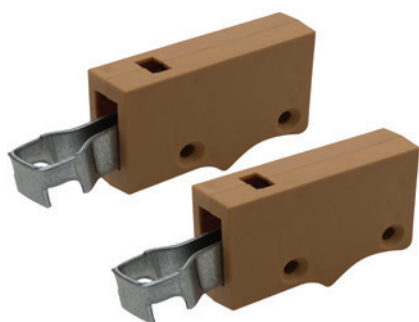

## НАВЕС РЕГУЛИРУЕМЫЙ УНИВЕРСАЛЬНЫЙ N-1 (КОМПЛ. 2 ШТ.)

Размер, мм	37*17*86
Цвет	Белый, Бежевый
Материал	Пластик
Описание	для установки навесных кухонных корпусов

### Цвета



Белый



Бежевый





## ОПОРА МЕБЕЛЬНАЯ КРУГЛАЯ ОМ-220

Размер, мм	120*50
Цвет	Хром
Материал	нержавеющая сталь
Описание	для установки на кухонные нижние корпуса
Особенности	регулировка по высоте (от 120 до 140мм)



## ОПОРА МЕБЕЛЬНАЯ КВАДРАТНАЯ ОМ-222

Размер, мм	120*40*40
Цвет	Хром
Материал	нержавеющая сталь
Описание	для установки на кухонные нижние корпуса
Особенности	регулировка по высоте (от 120 до 140 мм)

# ЦОКОЛЬ ПВХ



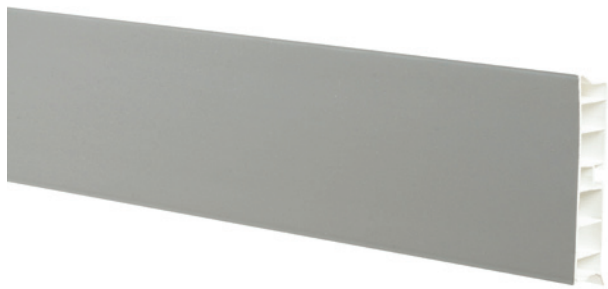

## ЦОКОЛЬ ПВХ

Размер, мм	4000*95*13
Материал	Пластик
Описание	панель, закрывающая пространство между нижними кухонными шкафами и полом
Особенности	с уплотнителем

## ЗАГЛУШКА ТОРЦЕВАЯ ДЛЯ ЦОКОЛЯ ПВХ

Размер, мм	95*16*15
Материал	Пластик
Описание	для установки в торце цоколя



## СОЕДИНИТЕЛЬНЫЙ ЭЛЕМЕНТ ДЛЯ ЦОКОЛЯ ПВХ 180 ГР.

Размер, мм	95*22*12
Материал	Пластик
Описание	для установки в местах соединения цоколя



Цвета



Белый



Алюминий



Венге



УГОЛ ДЛЯ ЦОКОЛЯ ПВХ 90 ГР.

Размер, мм	97*40*28
Материал	Пластик
Описание	для установки в местах соединения цоколя (кроме торцевых и угловых корпусов)



УГОЛ ДЛЯ ЦОКОЛЯ ПВХ 135 ГР.

Размер, мм	95*22*12
Материал	Пластик
Описание	для установки в местах соединения цоколя (для торцевых и угловых корпусов)

Цвета



Белый



Алюминий



Венге



## ОПОРА РЕГУЛИРУЕМАЯ НЕРАЗБОРНАЯ

Размер, мм	100*60
Цвет	Черный
Материал	Пластик
Описание	для установки на кухонные нижние корпуса
Особенности	регулировка по высоте (от 100 до 120 мм)



## ОПОРА РЕГУЛИРУЕМАЯ РАЗБОРНАЯ

Размер, мм	100*60
Цвет	Черный
Материал	Пластик
Описание	для установки на кухонные нижние корпуса
Особенности	регулировка по высоте (от 100 до 120 мм)



## КЛИПСА ДЛЯ КРЕПЛЕНИЯ ЦОКОЛЯ

Размер, мм	14*30*30
Цвет	Черный
Материал	Пластик
Описание	для закрепления цоколя к опоре

## УПЛОТНИТЕЛЬ ДЛЯ ЦОКОЛЯ



Размер, мм	3000*5*23
Цвет	Бесцветный
Материал	Пластик
Описание	для типового цоколя кухни, который входит в состав комплектов нижних шкафов





СТОЛЕШНИЦА LC КРУГЛОГО СТОЛА



Размер, мм	830*25
Материал	ЛДСП (LC)



СТОЛЕШНИЦА LC КВАДРАТНОГО СТОЛА С РАДИУСОМ (R90)



Размер, мм	830*830*25
Материал	ЛДСП (LC)



СТОЛЕШНИЦА LC ПРЯМОУГОЛЬНОГО СТОЛА С РАДИУСОМ (R90)



Размер, мм	1200*800*25
Материал	ЛДСП (LC)

Цвета



Белое дерево



Медовое дерево

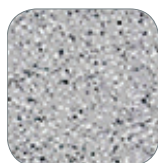

Серый камень



Черное дерево



Черный камень

ОПОРА ДЛЯ СТОЛА ОС-11 (С КРЕПЕЖОМ)



Размер, мм	720
Цвет	Aluminum Gloss
Материал	Сталь
Отделка	полимерно-порошковое покрытие

ОПОРА ДЛЯ СТОЛА ОС-12 РЕГУЛИРУЕМАЯ  
ALUMINUM GLOSS 720 (С КРЕПЕЖОМ)



Размер, мм	720
Цвет	Aluminum Gloss
Материал	Сталь
Отделка	полимерно-порошковое покрытие
Особенности	регулировка по высоте (от 720 до 740 мм)





Размер, мм	∅ 900
Материал	закаленное полированное стекло Planibel толщиной 10 мм (безопасное стекло!)



Размер, мм	1200*800
Материал	закаленное полированное стекло Planibel толщиной 10 мм (безопасное стекло!)

**Цвета**

Прозрачный



Бронза



Размер, мм	715*51
Цвет	Aluminum Gloss
Материал	Сталь
Особенности	регулировка по высоте (от 715 до 750 мм)



### КАРКАС СТУЛА VIOLA

Размер, мм	900*420*340
Цвет	Aluminum Gloss
Материал	Сталь
Отделка	полимерно-порошковое покрытие



### КАРКАС СТУЛА NERON

Размер, мм	900*420*340
Цвет	Aluminum Gloss
Материал	Сталь
Отделка	полимерно-порошковое покрытие



### КАРКАС СТУЛА FOSKA

Размер, мм	900*420*340
Цвет	Aluminum Gloss
Материал	Сталь
Отделка	полимерно-порошковое покрытие



### КАРКАС СТУЛА VENUS

Размер, мм	890*420*340
Цвет	Aluminum Gloss
Материал	Сталь
Отделка	полимерно-порошковое покрытие



### КАРКАС БАРНОГО СТУЛА MARCO

Размер, мм	980*700*340
Цвет	Aluminum Gloss
Материал	Сталь
Отделка	полимерно-порошковое покрытие



## СИДЕНЬЕ ДЛЯ СТУЛА СС-1

Размер, мм	400*360*30
Материал	ДСП, поролон
Отделка	Эко кожа

### Цвета



Cappuccino



Silver



Orange



Red



Chocolate



## КАРКАС ТАБУРЕТА CHICO

Размер, мм	440*330
Цвет	Aluminum Gloss
Материал	Сталь
Отделка	полимерно-порошковое покрытие

## СИДЕНЬЕ ДЛЯ ТАБУРЕТА СТ-12



Размер, мм	300*30 (R42)
Материал	ДСП, поролон
Отделка	Эко кожа

### Цвета



Cappuccino



Silver



Orange



Red



Chocolate



Размер, мм

300\*25 (R42)

Материал

ЛДСП (LC)

Цвета



Белое дерево



Медовое  
дерево

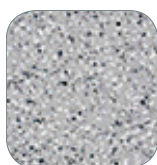

Серый камень



Черное дерево



Черный камень



МАТРАСЫ И НАМАТРАСНИКИ

## МАТРАС «BRAVO COMFORT»

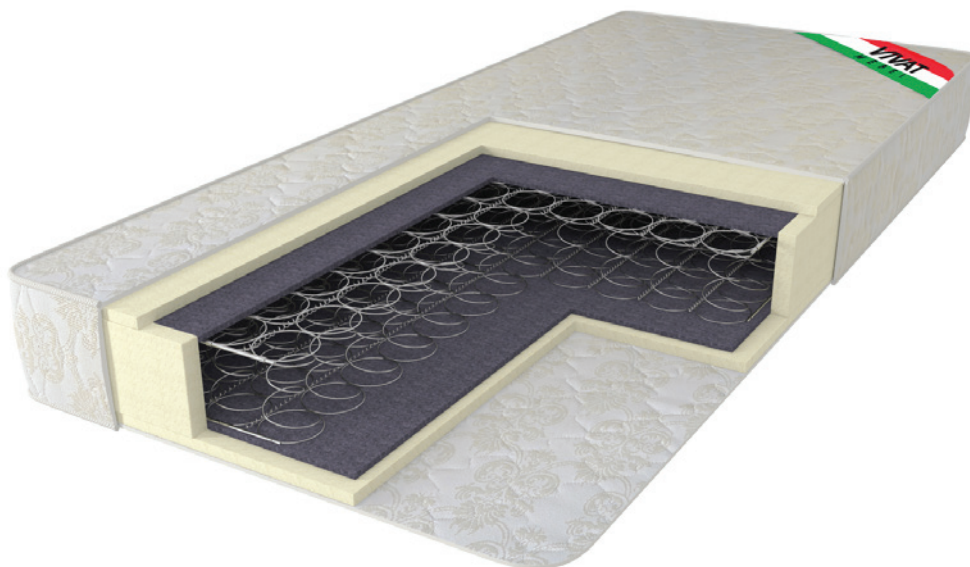

**Описание:** Ортопедический пружинный матрас Bravo Comfort средней жесткости. Блок независимых пружин Боннель окружен слоем ортопены по периметру. Ортопедическая конструкция матраса помогает правильному формированию осанки и профилактике сколиоза, а также способствует крепкому, здоровому сну.

Размер, мм	800*1950, 1200*2000, 1400*2000, 1600*2000
Высота, мм	180
Основа	Пружинный блок Боннель
Состав	Чехол: жаккард стеганый. Наполнение: ортопена, войлок, блок независимых пружин типа Боннель с рамкой и ортопеной по периметру.
Мах вес на 1 спальное место, кг	110
Жесткость сторон	средняя
Срок службы матраса, лет	5
Вес, кг	12,5, 21, 25, 29

## МАТРАС «BRAVO FLEX»



**Описание:** Ортопедический беспружинный матрас Bravo Flex средней жесткости. Наполнение: гипоаллергенная ортопена. Особенность: матрас скручен в рулон и помещен в вакуумную упаковку. Принимает форму в течение 72 часов. В скрученном виде хранить не более 150 дней с даты изготовления.

Размер, мм	800*1950, 800*2000, 900*2000, 1400*2000, 1600*2000
Высота, мм	160
Материал	Ортопена
Основа	Беспружинный
Состав	Чехол: жаккард стеганый. Наполнение: современная гипоаллергенная ортопена (160мм).
Мах вес на 1 спальное место, кг	90
Жесткость сторон	средняя
Срок службы матраса, лет	5
Вес, кг	8, 8, 9, 14, 16

## МАТРАС «BRAVO CLASSIC»

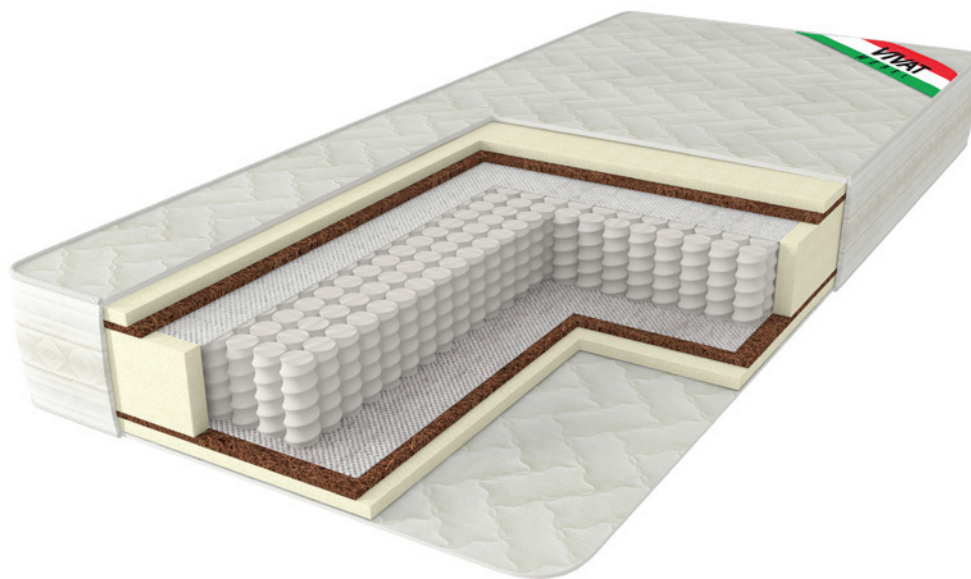

**Описание:** Ортопедический пружинный матрас Bravo Classic средней жесткости. Независимый пружинный блок ТФК хорошо поддерживает позвоночник. Сверху и снизу на пружинном блоке находится слой кокосовой койры и спанбонд, а также ортопедика по периметру. Ортопедическая конструкция матраса помогает правильному формированию осанки и профилактике сколиоза, а также способствует крепкому, здоровому сну.

Размер, мм	900*2000, 1400*2000, 1600*2000
Высота, мм	210
Основа	Независимый пружинный блок ТФК (256 пружин на 1м <sup>2</sup> )
Состав	Чехол: жаккард стеганый. Наполнение: ортопедика, кокосовая койра (10мм), спанбонд, независимый пружинный блок ТФК (256 пружин на 1м <sup>2</sup> ) и ортопедика по периметру.
Мах вес на 1 спальное место, кг	130
Жесткость сторон	средняя
Срок службы матраса, лет	10
Вес, кг	20, 30, 35



## МАТРАС «BRAVO ELITE»

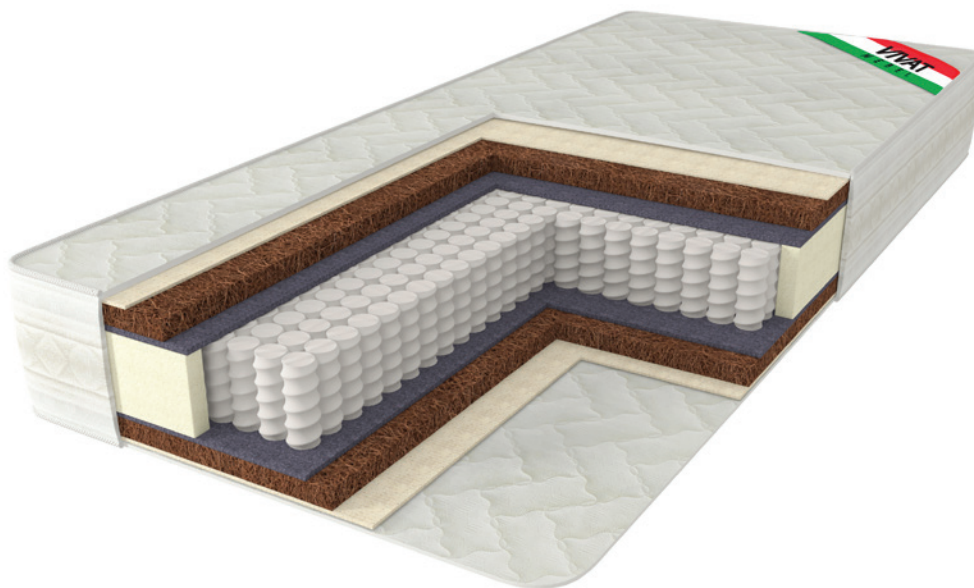

**Описание:** Ортопедический пружинный матрас Bravo Elite высокой жесткости. Независимый пружинный блок ТФК хорошо поддерживает позвоночник. Наполнителем является кокосовая койра, которая придает матрасу упругость и необходимую жесткость. Ортопедическая конструкция матраса помогает правильному формированию осанки и профилактике сколиоза, а также способствует крепкому, здоровому сну.

Размер, мм	1400*2000, 1600*2000
Высота, мм	250
Основа	Независимый пружинный блок ТФК (256 пружин на 1м <sup>2</sup> )
Состав	Чехол: хлопок Ватин. Наполнение: латексированная кокосовая койра (30мм), войлок, независимый пружинный блок ТФК (256 пружин на 1м <sup>2</sup> ) и ортопена по периметру.
Мах вес на 1 спальное место, кг	140
Жесткость сторон	высокая
Срок службы матраса, лет	10
Вес, кг	45, 51

## МАТРАС «BABY BALANCE»

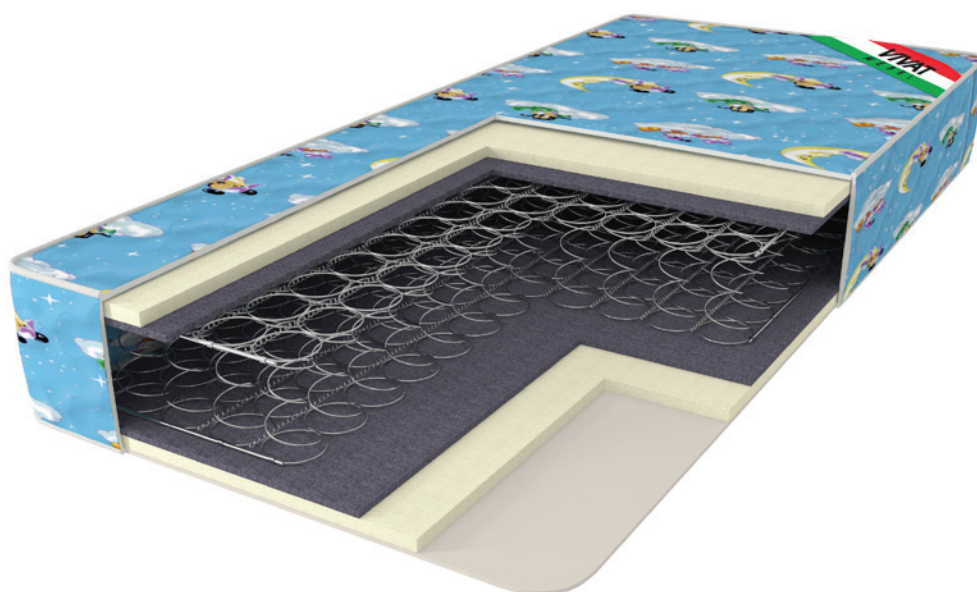

**Описание:** Ортопедический пружинный матрас Baby Balance средней жесткости. Блок независимых пружин Боннель окружен слоем ортопены и войлока по периметру. Ортопедическая конструкция матраса помогает правильному формированию осанки и профилактике сколиоза, а также способствует крепкому, здоровому сну.

Размер, мм	700*1600
Высота, мм	150
Основа	Пружинный блок Боннель
Состав	Чехол: поликоттон. Наполнение: ортопена, войлок, блок независимых пружин типа Боннель с рамкой.
Мах вес на 1 спальное место, кг	70
Жесткость сторон	средняя
Срок службы матраса, лет	5
Вес, кг	10

## МАТРАС «BABY OPTIMA»

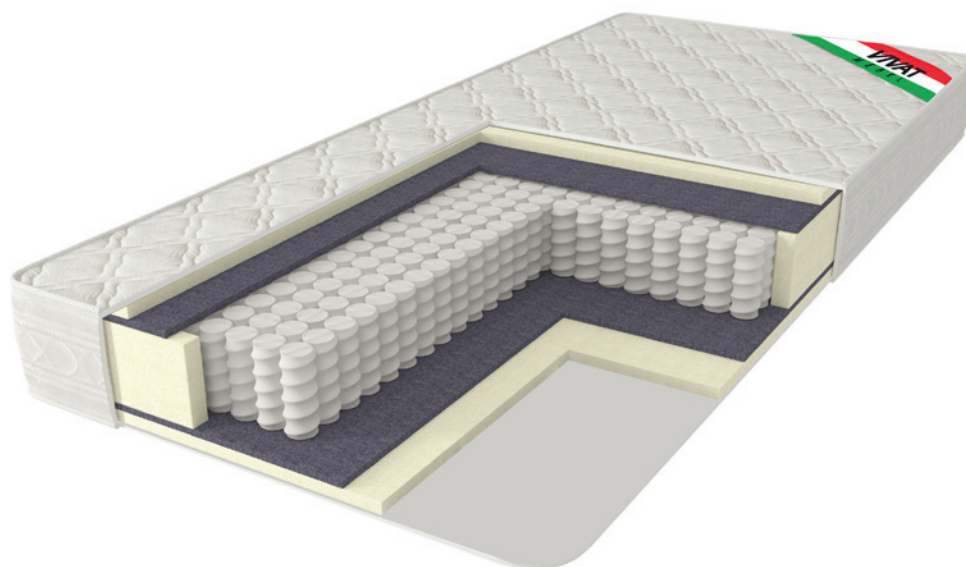

**Описание:** Ортопедический пружинный матрас Baby Optima средней жесткости. Независимый пружинный блок ТФК хорошо поддерживает позвоночник, что особенно необходимо для развития детского организма. Ортопедическая конструкция матраса помогает правильному формированию осанки и профилактике сколиоза, а также способствует крепкому, здоровому сну.

Размер, мм	700*1600
Высота, мм	210
Основа	Независимый пружинный блок ТФК (256 пружин на 1м <sup>2</sup> )
Состав	Чехол: хлопок Ватин. Наполнение: ортопена, войлок, независимый пружинный блок ТФК (256 пружин на 1м <sup>2</sup> ) и ортопена по периметру.
Мах вес на 1 спальное место, кг	70
Жесткость сторон	средняя
Срок службы матраса, лет	5
Вес, кг	11



## НАМАТРАСНИК «BRAVO DRY FIX»



**Описание:** Наматрасник из 100% влагонепроницаемой ткани Мембрана. Борта чехла изготовлены из трикотажной ткани, для крепления на матрасе имеется резинка по периметру. Наматрасник предназначен для защиты матраса от влаги, грязи, пыли и пылевых клещей. Чехол отлично распределяет тепло, поддерживает комфортную для сна температуру тела. Предотвращает размножение микроорганизмов, развитие аллергических реакций. Наматрасник удобен в эксплуатации: его можно стирать в обычной стиральной машине, он легко надевается и снимается с матраса, имеет долгий срок службы, привлекательный внешний вид и приятную на ощупь поверхность. Рекомендуемая высота матраса - до 24 см.

Размер, мм	700*1600, 800*2000, 900*2000, 1200*2000, 1400*2000, 1600*2000
Материал	Мембрана, борта из трикотажа
Особенности	Резинка по периметру

## НАМАТРАСНИК «BRAVO SIMPLE FIX»



**Описание:** Стеганный наматрасник из ткани микрофибра, наполнитель - синтепон, высота - 1,5 см. Для крепления на матрасе у чехла имеются резинки по углам, что позволяет избежать сползания. Наматрасник предназначен для защиты матраса от пятен и загрязнения. Чехол из микрофибры не впитывает влагу, а пропускает её через себя и выводит наружу, поэтому очень быстро сохнет. Наматрасник удобен в эксплуатации: его можно стирать в обычной стиральной машине, он легко надевается и снимается с матраса, имеет долгий срок службы, привлекательный внешний вид и приятную на ощупь поверхность. Рекомендуемая высота матраса - до 24 см.

Размер, мм	700*1600, 800*2000, 900*2000, 1200*2000, 1400*2000, 1600*2000
Материал	Микрофибра, синтепон
Особенности	Резинка на углах

ФУРНИТУРА ДЛЯ МЕБЕЛИ

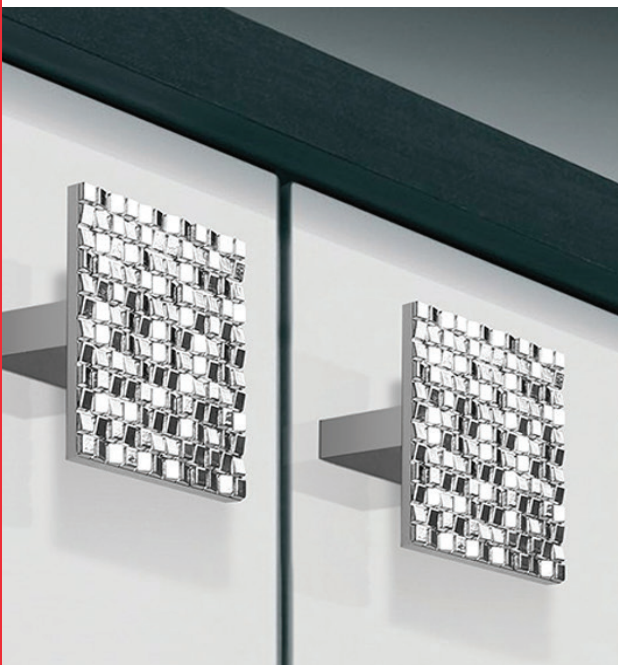

### РУЧКА КНОПКА К-6



Размер, мм	30*30*20
Материал	Пластик АБС
Тип	Кнопка

Цвета



Металлик (3)



Золото (35)

### РУЧКА КНОПКА К-7



Размер, мм	43*43*24
Материал	Пластик АБС
Тип	Кнопка

Цвета



Хром (28)



Никель (18)



Металлик (3)



Золото (35)

### РУЧКА КНОПКА К-8



Размер, мм	50*50*25
Материал	Пластик АБС
Тип	Кнопка

Цвета



Металлик (3)



Золото (35)

### РУЧКА КНОПКА К-9



Размер, мм	47*47*21
Материал	Пластик АБС
Тип	Кнопка

Цвета



Хром (28)



### РУЧКА КНОПКА К-14

Размер, мм	38*18*32
Материал	Пластик АБС
Тип	Кнопка

Цвета



Дуб венге (36)/  
Металлик



Светлый венге (43)/  
Металлик



### РУЧКА КНОПКА К-16

Размер, мм	69*17*19
Материал	Пластик АБС
Тип	Кнопка

Цвета



Металлик (3)



Хром (28)



Антик (40)



### РУЧКА КНОПКА К-1040

Размер, мм	28*12*26
Материал	ЦАМ
Тип	Кнопка

Цвета



Хром



### РУЧКА КНОПКА S-2320

Размер, мм	60*60*25
Материал	ЦАМ
Тип	Кнопка

Цвета



Хром



НОВИНКА



### РУЧКА КНОПКА EL-7010

Размер, мм	30*23
Материал	ЦАМ
Тип	Кнопка

Цвета



МAB  
Атласная  
Бронза

НОВИНКА



### РУЧКА КНОПКА RK-071

Размер, мм	28*25
Материал	ЦАМ
Тип	Кнопка

Цвета



ОAB Оксидиро-  
ванная Бронза

НОВИНКА



### РУЧКА КНОПКА RK-075

Размер, мм	29*34*22
Материал	ЦАМ
Тип	Кнопка

Цвета



МAB  
Атласная  
Бронза

НОВИНКА

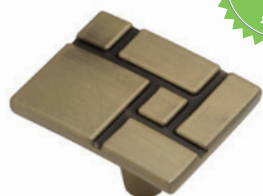

### РУЧКА КНОПКА RK-035

Размер, мм	36*27*24
Материал	ЦАМ
Тип	Кнопка

Цвета



BA Античная  
Бронза

НОВИНКА



### РУЧКА КНОПКА RK-040

Размер, мм	50*50*24
Материал	ЦАМ
Тип	Кнопка

Цвета



ВА Античная  
Бронза

НОВИНКА



### РУЧКА КНОПКА KF03-05

Размер, мм	30*26
Материал	ЦАМ/Керамика
Тип	Кнопка

Цвета



ОАВ Оксидиро-  
ванная Бронза/  
Бежевый

НОВИНКА



### РУЧКА КНОПКА KF01-04

Размер, мм	27*25
Материал	ЦАМ/Керамика
Тип	Кнопка

Цвета



ВА Античная  
Бронза/Белый

### РУЧКА СКОБА С-7



Размер, мм	130*10*28 162*10*30
Материал	Пластик АБС
Тип	Скоба
Межцентровое расстояние, мм	96 128

Цвета



Металлик (3)



Хром (28)



Золото (29)



Дуб венге  
(36)



Светлый венге  
(43)

Примечание: длина\*ширина\*высота.

## РУЧКА СКОБА С-2



Размер, мм	120*13*28
Материал	Пластик АБС
Тип	Скоба
Межцентровое расстояние, мм	96

### Цвета



## РУЧКА СКОБА С-18



Размер, мм	105*17*24 137*17*24
Материал	Пластик АБС
Тип	Скоба
Межцентровое расстояние, мм	96 128

### Цвета

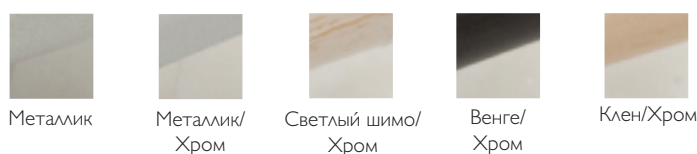

## РУЧКА СКОБА С-19



Размер, мм	105*17*24 137*17*24
Материал	Пластик АБС
Тип	Скоба
Межцентровое расстояние, мм	96 128

### Цвета

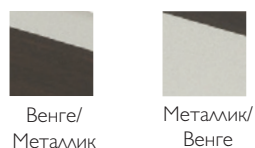



### РУЧКА СКОБА C-16

Размер, мм	116*22*29
	148*22*29
Материал	Пластик АБС
Тип	Скоба
Межцентровое расстояние, мм	96
	128

#### Цвета



Металлик



Металлик/  
Хром



Светлый шимо/  
Хром



Венге/  
Хром



Клен/Хром

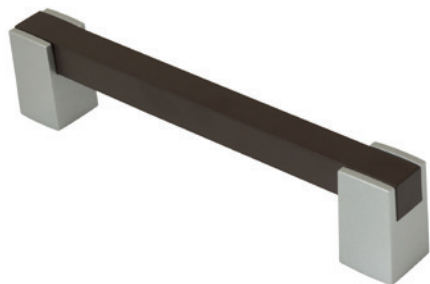

### РУЧКА СКОБА C-20

Размер, мм	153*19*32
Материал	Пластик АБС
Тип	Скоба
Межцентровое расстояние, мм	128

#### Цвета



Дуб венге (36)/  
Металлик



Светлый венге (43)/  
Металлик

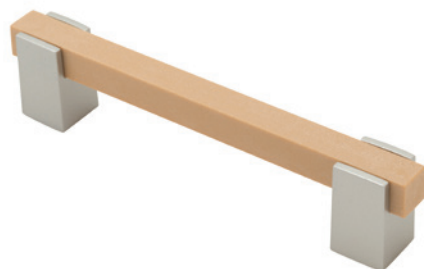

### РУЧКА СКОБА C-21

Размер, мм	163*19*32
Материал	Пластик АБС
Тип	Скоба
Межцентровое расстояние, мм	128

#### Цвета



Дуб венге (36)/  
Металлик



Светлый венге (43)/  
Металлик

## РУЧКА СКОБА С-24



Размер, мм	40*12*24
	104*12*24
	136*12*24
Материал	Пластик АБС
Тип	Скоба
Межцентровое расстояние, мм	32
	96
	128*

### Цвета



## РУЧКА СКОБА С-25



Размер, мм	44*10*20
	108*10*20
Материал	Пластик АБС
Тип	Скоба
Межцентровое расстояние, мм	32
	96*

### Цвета



### РУЧКА СКОБА С-30



Размер, мм	108*25*30 140*25*30
Материал	Алюминий, пластик АБС
Тип	Скоба
Межцентровое расстояние, мм	96 128*

Цвета

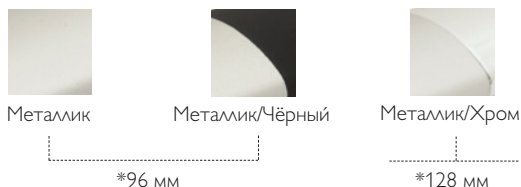

### РУЧКА СКОБА С-31



Размер, мм	107*25*25 139*25*25
Материал	Алюминий, пластик АБС
Тип	Скоба
Межцентровое расстояние, мм	96 128*

Цвета

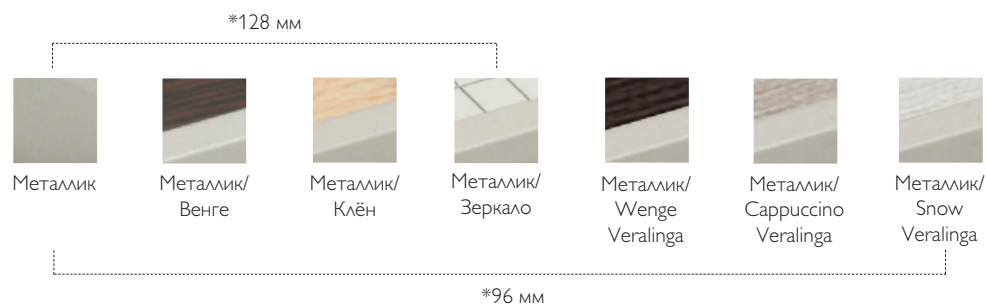



## РУЧКА СКОБА S-4000/S-4001



Размер, мм	105*12*23
	138*14*23
Материал	ЦАМ
Тип	Скоба
Межцентровое расстояние, мм	96
	128

Цвета



Хром



## РУЧКА СКОБА S-4050



Размер, мм	147*10*33
	178*10*33
Материал	ЦАМ
Тип	Скоба
Межцентровое расстояние, мм	128
	160

Цвета



Хром

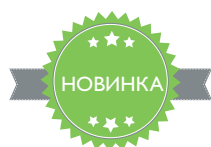

## РУЧКА СКОБА S-4011



Размер, мм	150*19,3*25
Материал	ЦАМ
Тип	Скоба
Межцентровое расстояние, мм	128

Цвета



Хром



### РУЧКА СКОБА S-4030

Размер, мм	124*13*27 157*13*27
Материал	ЦАМ
Тип	Скоба
Межцентровое расстояние, мм	96 128

Цвета



Хром



### РУЧКА СКОБА EL-7060

Размер, мм	160*15*27 190*15*27 225*15*27 286*15*27
Материал	ЦАМ
Тип	Скоба
Межцентровое расстояние, мм	128 160 192 256

Цвета



Хром



МАВ Атласная  
Бронза



### РУЧКА СКОБА EL-7010

Размер, мм	125*22*20
Материал	ЦАМ
Тип	Скоба
Межцентровое расстояние, мм	96

Цвета



МАВ Атласная  
Бронза





## РУЧКА СКОБА RS-071

Размер, мм	118*21*23
	154*21*23
Материал	ЦАМ
Тип	Скоба
Межцентровое расстояние, мм	96
	128

Цвета



ОАВ  
Оксидированная  
Бронза



## РУЧКА СКОБА RS-075

Размер, мм	120*18*28
	160*19*32
Материал	ЦАМ
Тип	Скоба
Межцентровое расстояние, мм	96
	128

Цвета



МАВ Атласная  
Бронза



## РУЧКА СКОБА RS-035

Размер, мм	154*27*22
	196*27*22
	228*27*22
Материал	ЦАМ
Тип	Скоба
Межцентровое расстояние, мм	96
	128
	160

Цвета



ВА Античная  
Бронза

РУЧКА СКОБА RS-040



Размер, мм	130*28*20 155*28*20
Материал	ЦАМ
Тип	Скоба
Межцентровое расстояние, мм	96 128

Цвета



ВА Античная  
Бронза

РУЧКА СКОБА SF02-05



Размер, мм	130*19*32
Материал	ЦАМ/Керамика
Тип	Скоба
Межцентровое расстояние, мм	96

Цвета



ОАВ Оксидиро-  
ванная Бронза/  
Бежевый

РУЧКА СКОБА SF02-04



Размер, мм	130*19*32
Материал	ЦАМ/Керамика
Тип	Скоба
Межцентровое расстояние, мм	96

Цвета



ВА Античная  
Бронза/Белый



### РУЧКА РЕЙЛИНГ C-15

Размер, мм	136*12*25
	168*12*25
Материал	Пластик АБС
Тип	Рейлинг
Межцентровое расстояние, мм	96
	128

#### Цвета



Металлик



Хром

### РУЧКА ТОРЦЕВАЯ Т-1



Размер, мм	146,296,	} *18*36
	396,446,	
	596,796	
Материал	Нержавеющая сталь AISI 304	
Тип	Торцевая	

#### Цвета



Полир.  
НержСталь



### РАЗМЕТОЧНЫЙ ШАБЛОН ДЛЯ ПЕТЛИ РШП-35

Размер, мм	80*90*14
Материал	Пластик
Описание	для разметки фасадных (дверных) вкладных и накладных мебельных петель с диаметром чаши – 35мм.

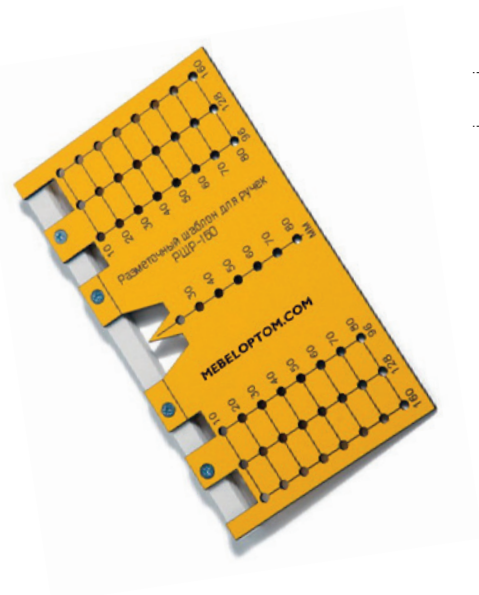

### РАЗМЕТОЧНЫЙ ШАБЛОН ДЛЯ РУЧЕК РШР-160

Размер, мм	180*100*15
Материал	Пластик
Описание	для разметки мебельных ручек различных типов с расстоянием между отверстиями кратным 32 мм.

ПЕТЛЯ CLIP-ON ВКЛАДНАЯ С  
АМОРТИЗАТОРОМ D 35 90°  
(С ОТВ. ПЛАНКОЙ)



Размер, мм	15,3*37*55
Материал	Нержавеющая сталь
Тип	Clip-on
Диаметр чашки	35 мм
Угол установки	90°
Угол открывания	110°
Описание	для установки в шкафах-купе



КРЮЧОК МЕБЕЛЬНЫЙ ОДИНАРНЫЙ

Размер, мм	90*30*47
Материал	ЦАМ
Описание	для оснащения шкафов, гардеробов, вешалок и т.д.

Цвета



Хром

КРЮЧОК МЕБЕЛЬНЫЙ ДВОЙНОЙ



Размер, мм	70*60*25
Материал	ЦАМ
Описание	для оснащения шкафов, гардеробов, вешалок и т.д.

Цвета



Хром



## УПЛОТНИТЕЛЬ ДЛЯ ШКАФОВ-КУПЕ

Размер, мм	2750*7*6
Плотность	4P (высокая)
Описание	обеспечивает дверям шкафа мягкое и бесшумное закрытие

### Цвета



Серый



Коричневый



## ВИНТ МЕБЕЛЬНЫЙ (20 ШТ.)

Размер, мм	4*10
Материал	Цинк
Описание	для крепления ручек к кухонным фасадам с филенками (например, фасады кухни Шале)



### ЗЕРКАЛО С ФАЦЕТОМ

Размер, мм	1500*550
Толщина, мм	4
Описание	зеркало с фацетом шириной 20 мм



### ЗЕРКАЛО С ПОДСВЕТКОЙ

Размер, мм	1500*550
Толщина, мм	4
Описание	зеркало с подсветкой - люминесцентной лампой 12 Вт

Цвета



Серебро

НАРУЖНАЯ РЕКЛАМА



Реклама на транспорте



Наружная реклама

РЕКЛАМНЫЕ СТЕНДЫ



Стойка с образцами матрасов «VIVAT»  
2000\*500\*500



Тумба ENNY для 20 образцов\* материалов отделки  
1820\*334\*304  
\*(образцы приобретаются отдельно)



Тумба ТБ-00 с образцами материалов отделки  
1490\*310\*360



Ручка шариковая «VIVAT Мебель»



Ценникодержатель «VIVAT мебель»  
180\*100\*1,5



Стенд информационный «VIVAT мебель»  
910\*1100



Табличка с люверсами  
Фабрика мебели VIVAT  
ПВХ 1000\*350



РЕКЛАМНЫЕ СТЕНДЫ



Стенд «Фартуки из АБС»  
1960\*630



Стенд «Фартуки из ХДФ»  
1800\*610



Подвесной баннер «Комплект мебели для  
1-комнатной квартиры»  
1800\*600

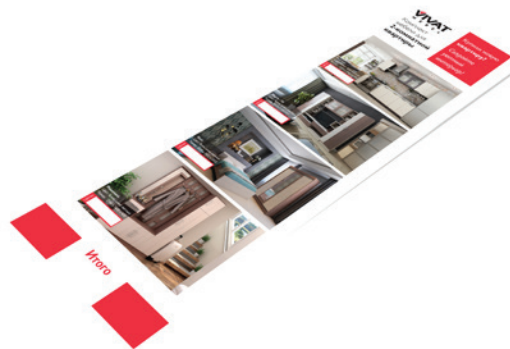

Подвесной баннер «Комплект мебели для  
2-комнатной квартиры»  
1800\*600

РЕКЛАМНЫЕ ЛЕНТЫ



Лента «Акция»



Лента «Выгодная покупка»



Лента «Новинка»



Лента «Распродажа»



Лента «Хит продаж»

РЕКЛАМНАЯ ПРОДУКЦИЯ



Каталог мебели  
297\*210



Комплектующие для мебели  
297\*210



Веер «Декоры мебели»  
150\*70

ДЛЯ ЗАМЕТОК

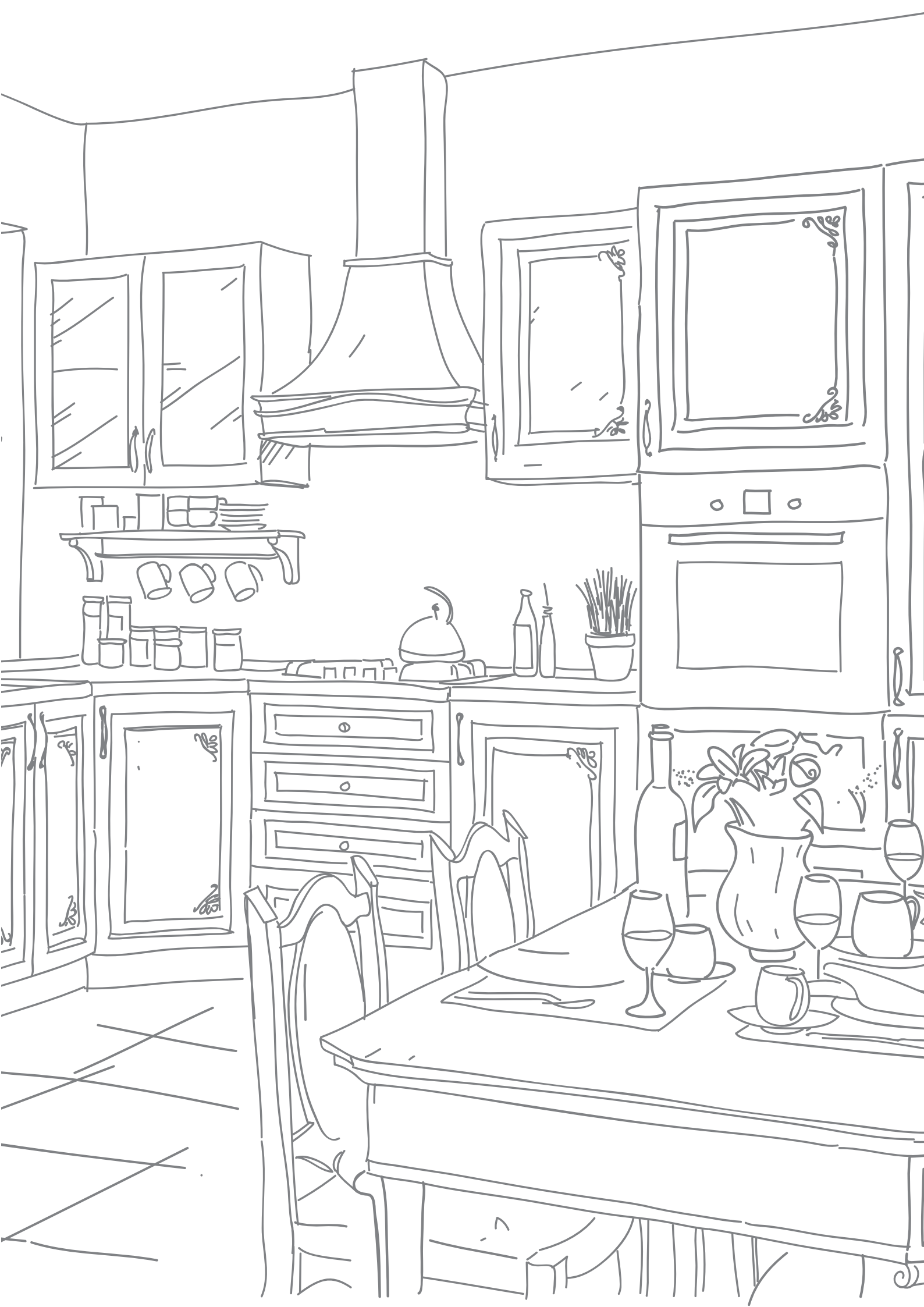



[MEBELOPTOM.COM](http://MEBELOPTOM.COM)